

MIESIARKA PLANETARNA DO CIAST LEKKICH

MODEL: 782050, 783071



SPIS TREŚCI

I. INSTRUKCJE BEZPIECZEŃSTWA	3
2. WARUNKI BEZPIECZEŃSTWA	3
3. BUDOWA	4
3.1. Przeznaczenie urządzenia.....	4
3.2. Opis urządzenia.....	4
4. DANE TECHNICZNE	4
5. MONTAŻ	4
5.1. Informacje ogólne.....	4
5.2. Podłączenie do sieci elektrycznej.....	5
6. OBSŁUGA	5
6.1. Rodzaje końcówek.....	5
6.2. Wymiana końcówek.....	5
6.3. Montaż / demontaż dzieży.....	5
6.4. Wybór prędkości.....	5
6.5. Regulacja położenia końcówki mieszającej.....	6
6.6. Wyłączenie urządzenia.....	6
7. CZYSZCZENIE I KONSERWACJA	6
8. PROBLEMY, PRZYCZYNY, ROZWIĄZANIA	7
9. SCHEMAT ELEKTRYCZNY	7
10. USUWANIE ZUŻYTYCH URZĄDZEŃ	8
II. GWARANCJA	8

Dziękujemy Państwu za zakup naszego produktu. Przed pierwszym użyciem prosimy dokładnie zapoznać się z niniejszą instrukcją obsługi.

Kopiowanie niniejszej instrukcji bez zgody producenta jest zabronione.

Zdjęcia oraz rysunki mają charakter poglądowy i mogą różnić się od zakupionego urządzenia.

UWAGA: Instrukcję należy przechowywać w bezpiecznym oraz dostępnym dla personelu miejscu. Producent zastrzega sobie prawo do zmiany parametrów technicznych urządzeń bez zapowiedzi.

I. INSTRUKCJE BEZPIECZEŃSTWA

- Nieprawidłowa obsługa i niewłaściwe użytkowanie może spowodować poważne uszkodzenie urządzenia lub zranienie osób.
- Urządzenie może być stosowane wyłącznie w celu, do którego zostało zaprojektowane.
- Producent nie ponosi żadnej odpowiedzialności za szkody spowodowane nieprawidłową obsługą i niewłaściwym użytkowaniem urządzenia.
- W czasie użytkowania zabezpiecz urządzenie i wtyczkę kabla zasilającego przed kontaktem z wodą lub innymi płynami. W przypadku, gdyby przez nieuwagę urządzenie wpadło do wody, należy natychmiast wyciągnąć wtyczkę z kontaktu, a następnie zlecić kontrolę urządzenia specjalście.

Nieprzestrzeganie tej instrukcji może spowodować zagrożenie życia.

- Nigdy nie otwieraj samodzielnie obudowy urządzenia.
- Nie wtykaj żadnych przedmiotów w obudowę urządzenia.
- Nie dotykaj wtyczki kabla zasilającego wilgotnymi rękami.
- Regularnie kontroluj stan wtyczki i kabla. W przypadku wykrycia uszkodzenia wtyczki lub kabla, zleć naprawę w wyspecjalizowanym punkcie naprawczym.
- W przypadku, gdy urządzenie spadnie lub ulegnie uszkodzeniu w inny sposób, przed dalszym użytkowaniem zawsze zleć przeprowadzenie kontroli i ewentualną naprawę w wyspecjalizowanym punkcie naprawczym.
- Nigdy nie naprawiaj urządzenia samodzielnie - **może to spowodować zagrożenie życia.**
- Chroń kabel zasilający przed kontaktem z ostrymi lub gorącymi przedmiotami i chroń go z dala od otwartego ognia. Jeżeli chcesz odłączyć urządzenie z kontaktu, zawsze chwytaj za wtyczkę, nigdy nie ciągnij za kabel.
- Zabezpiecz kabel (lub przedłużacz), aby nikt przez omyłkę nie wyciągnął go z kontaktu lub się o niego nie potknął.
- Kontroluj funkcjonowanie urządzenia w czasie użytkowania.
- Nie należy zezwalać na użytkowanie urządzenia przez osoby niepełnoletnie, osoby upośledzone fizycznie lub umysłowo oraz upośledzone pod względem zdolności ruchowej, a także osoby nieposiadające odpowiedniego doświadczenia i wiedzy dotyczącej właściwego użytkowania urządzenia. Wyżej wymienione osoby mogą obsługiwać urządzenie jedynie pod nadzorem osoby odpowiedzialnej za bezpieczeństwo.
- Jeżeli urządzenie nie jest w danej chwili użytkowane lub jest właśnie czyszczone, zawsze odłącz je od źródła zasilania, wyciągając wtyczkę z kontaktu.
- **Uwaga :** Jeżeli wtyczka kabla zasilającego jest podłączona do kontaktu, urządzenie cały czas pozostaje pod napięciem.
- Wyłącz urządzenie, zanim wyciągniesz wtyczkę z kontaktu.
- Nigdy nie ciągnij urządzenia za kabel zasilający.

2. WARUNKI BEZPIECZEŃSTWA

Przed rozpoczęciem demontażu końcówki oraz dzieży urządzenie należy wyłączyć i odłączyć od źródła zasilania.

Pod żadnym pozorem nie należy obsługiwać urządzenia mokrymi rękoma.

Pod żadnym pozorem nie należy myć urządzenia pod bieżącą wodą.

W razie uszkodzenia urządzenia lub stwierdzenia nieprawidłowej pracy urządzenia należy je natychmiast wyłączyć i skontaktować się z wykwalifikowanym personelem technicznym.

Pod żadnym pozorem nie należy wkładać palców do dzieży w trakcie pracy urządzenia.

Osoby niepełnoletnie nie powinny obsługiwać urządzenia.

Podczas pracy urządzenia blokada głowicy powinna być ustawiona w pozycji pionowej.

Nie należy wkładać palców pomiędzy głowicę a podstawę podczas jej podnoszenia, gdyż grozi to wypadkiem.

Pod żadnym pozorem nie należy usuwać naklejki z symbolem  oznaczającego punkt podłączenia do systemu ekwipotencjalnego.

3. BUDOWA

Rys. 1

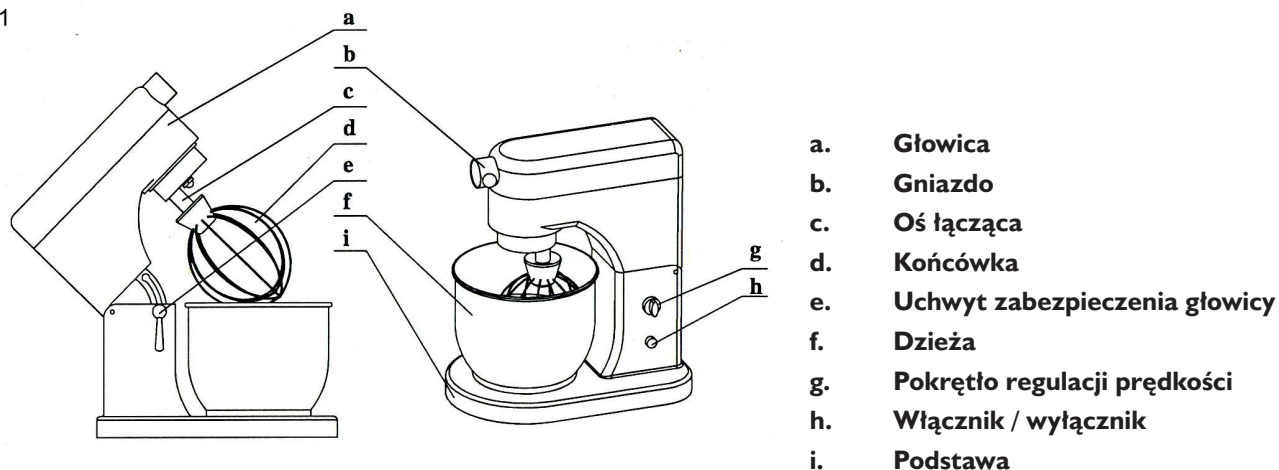

3.1. Przeznaczenie urządzenia

Urządzenie zostało wyprodukowane w celu wyrobu lekkich ciast, ubijania piany oraz ucierania kremów zapewniając przy tym możliwość wyboru odpowiedniego poziomu prędkości pracy.

Urządzenie przeznaczone jest zarówno do wykorzystania w warunkach domowych jak i do profesjonalnego użytkowania (bary, stołówki, restauracje, kuchnia wschodnia itd.).

3.2. Opis urządzenia

Zastosowano technologię stałego momentu obrotowego oraz wyboru prędkości pracy. Najnowsze modele zostały również wyposażone w mechanizm zabezpieczający przed przeciążeniem.

Podstawowymi zaletami urządzenia są duża ładowność, wydajność oraz możliwość użytkowania zarówno profesjonalnego (piekarnie, restauracje, bary, stołówki, kuchnia wschodnia itp.) jak i wykorzystania w warunkach domowych.

4. DANE TECHNICZNE

Model	782050	783071
Pojemność dzieży (litry)	5	7,5
Prędkość mieszadła	regulowana	regulowana
Maksymalny wsad mąki sypkiej (kg)	0,5	0,7
Maksymalny wsad jajek (kg)	0,5	0,5
Zasilanie (V)	230	230
Częstotliwość (Hz)	50	50
Moc (W)	300	325
Natężenie (A)	~1.5	~1.5/3
Warunki użytkowania	wewnątrz budynków	wewnątrz budynków
Waga netto (kg)	~12,2	~14,2
Wymiary WxDxH (mm)	230x350x400	250x400x410

5. MONTAŻ

5.1. Informacje ogólne

Montaż należy przeprowadzić po uprzednim wyłączeniu urządzenia.

Zaleca się ustawienie urządzenia na poziomej i stabilnej powierzchni. Optymalna dla użytkownika wysokość, na której ustawiona zostanie podstawa urządzenia wynosi od 650 mm do 750 mm.

Sugeruje się zachowanie 150 mm wolnej przestrzeni zarówno od strony frontu urządzenia jak i za jego plecami oraz po 300 mm wolnej przestrzeni z lewej i z prawej strony urządzenia.

5.2. Podłączenie do sieci elektrycznej

Należy się upewnić, czy urządzenie posiada samodzielne gniazdko elektryczne z zabezpieczeniem różnicowo-prądowym. Należy również sprawdzić, czy wartości częstotliwości oraz napięcia w gnieździe elektrycznym są zgodne z wartościami podanymi na tabliczce znamionowej urządzenia (napięcie znamionowe urządzenia wynosi 230 V zaś wymagana częstotliwość 50 Hz).

Wymagane jest, aby gniazdko elektryczne podłączone było do linii uziemienia sieci elektrycznej.

Powyżej wymienione informacje powinny zostać sprawdzone przez wykwalifikowany personel techniczny (serwis).

Urządzenie jest gotowe do pracy.

6. OBSŁUGA

6.1. Rodzaje końcówek

Urządzenie jest wyposażone w trzy rodzaje końcówek:

- końcówka do zagniatania ciast lekkich (pizza, chleb itp.)
- końcówka do mieszania ciast lekkich (knedle, nadzienie do knedli itp.)
- końcówka do ubijania piany (jajka, kremy)

6.2. Wymiana końcówek

Uchwyt zabezpieczenia głowicy należy przekręcić w kierunku zgodnym z kierunkiem ruchu wskazówek zegara ustawiając go w pozycji poziomej. Głowica podniesie się automatycznie ustawiając się pod kątem 45° do podstawy urządzenia. Zostanie ona zablokowana a uchwyt zabezpieczenia głowicy powróci automatycznie do pozycji pionowej.

Na oś łączącą należy zamontować odpowiednią końcówkę wkręcając ją delikatnie w lewo do otworu w osi łączącej aż do wyczuwalnego momentu „zaskoczenia”. Aby zdemontować końcówkę należy odwrócić powyższy proces.

Uchwyt zabezpieczenia głowicy należy ponownie obrócić do pozycji poziomej. Głowica powoli opadnie. Należy ją przycisnąć celem zamknięcia. Uchwyt zabezpieczenia głowicy powróci automatycznie do pozycji pionowej.

Nie należy wykorzystywać końcówek w innym celu niż podanym powyżej

UWAGA: Urządzenia nie należy uruchamiać, gdy dzieża jest pusta.

6.3. Montaż / demontaż dzieży

Montaż dzieży należy przeprowadzić po uprzednim wyłączeniu urządzenia.

Należy ustawić głowicę pod kątem 45° do podstawy urządzenia (patrz punkt 5). Podstawę urządzenia należy unieruchomić. Dzieżę należy umieścić na podstawie i obracać zgodnie z kierunkiem ruchu wskazówek zegara do wyczuwalnego momentu „zaskoczenia”. Aby zdemontować dzieżę należy odwrócić powyższy proces.

Uchwyt zabezpieczenia głowicy należy ponownie obrócić do pozycji poziomej. Głowica powoli opadnie. Należy ją przycisnąć celem zamknięcia. Uchwyt zabezpieczenia głowicy powróci automatycznie do pozycji pionowej.

6.4. Wybór prędkości

Urządzenie należy podłączyć do źródła zasilania, pokrętko wyboru prędkości ustawić w pozycji „0” (rys. 2-1). Lampa kontrolna zasilania zacznie się świecić. Należy włączyć urządzenie a następnie przekręcić pokrętko w kierunku zgodnym z ruchem wskazówek zegara w celu dostosowania prędkości do wybranej końcówki oraz produktu poddawanego obróbce. Prędkość wzrasta w miarę przekręcania pokrętła z lewej do prawej strony.

Rys. 2-1

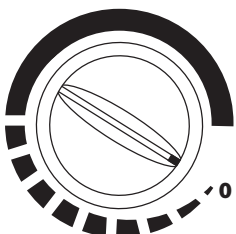

Rys. 2-2

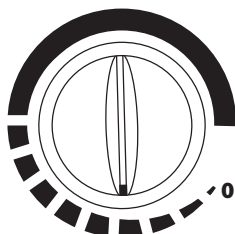

Rys. 2-3

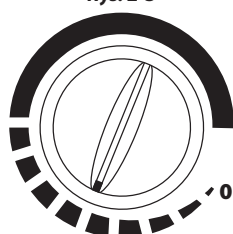

Rys. 2-4

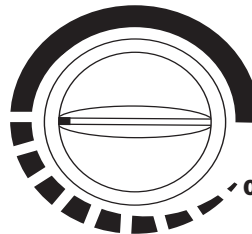

Gdy strzałka pokrętła znajduje się w pozycji wskazanej na rys. 2-2, urządzenie działa na najniższych obrotach. Ta prędkość jest optymalna dla zagniatania ciast lekkich.

Gdy strzałka pokrętła znajduje się w pozycji wskazanej na rys. 2-3, urządzenie działa na średnich obrotach. Ta prędkość jest optymalna dla mieszania ciast lekkich.

Gdy strzałka pokrętła znajduje się w pozycji wskazanej na rys. 2-4, urządzenie działa na najwyższych obrotach. Ta prędkość jest optymalna dla ubijania piany lub ucierania kremów.

Ośłona osi głównej obraca się w kierunku zgodnym z ruchem wskazówek zegara (czerwona strzałka) a oś mieszająca w kierunku przeciwnym do ruchu wskazówek zegara.

Uwaga: Nie należy ustawiać innych poziomów prędkości niż te wskazane powyżej, gdyż zmniejsza to efektywność działania urządzenia i może doprowadzić do jego uszkodzenia.

Maksymalny czas ciągłej pracy urządzenia wynosi 10 minut. Nie należy go przekraczać, gdyż grozi to awarią urządzenia.

Należy przestrzegać wartości maksymalnego wsadu podanego w tabeli w punkcie 4.

6.5. Regulacja położenia końcówki mieszającej

W sytuacji, gdy końcówka znajduje się za blisko lub zbyt daleko od dzieży, należy ustawić odpowiednie położenie końcówki postępując według poniżej zamieszczonych wskazówek:

Rys. 3

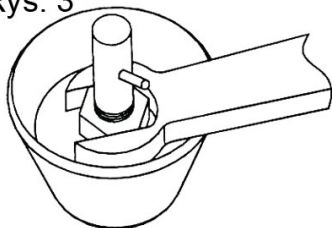

- należy odłączyć urządzenie od źródła zasilania
- należy odkręcić nakrętkę mocującą końcówkę za pomocą klucza francuskiego
- należy wybrać optymalną odległość pomiędzy dzieżą a końcówką
- należy przykręcić nakrętkę mocującą końcówkę

Gdy końcówka uderzy w dzieżę należy natychmiast wyłączyć urządzenie, przeprowadzić regulację lub jeśli to jest konieczne wymienić końcówkę lub dzieżę.

6.6. Wyłączenie urządzenia

Po zakończeniu pracy z urządzeniem należy ustawić pokrętło wyboru prędkości w pozycji '0', wyłączyć urządzenie a następnie odłączyć je od źródła zasilania.

7. CZYSZCZENIE I KONSERWACJA

Wszystkie elementy urządzenia mające styczność z produktami spożywczymi muszą być dokładnie wyczyszczone po każdym dniu pracy lub w przypadku dłuższego przestoju w pracy urządzenia. Dokładne codzienne czyszczenie urządzenia zapewnia doskonale warunki jego działania oraz przedłuża jego czas użyteczności.

Przynajmniej raz w roku urządzenie musi zostać poddane kontroli przez wykwalifikowany personel techniczny (serwis) w zakresie sprawdzenia poprawności działania urządzenia oraz funkcjonowania zabezpieczeń.

8. PROBLEMY, PRZYCZYNY, ROZWIĄZANIA

Problem	Przyczyna	Rozwiązanie
Urządzenie jest włączone, lecz nie działa	Brak zasilania	Sprawdzenie podłączenia do źródła zasilania
	Pokrętło wyboru prędkości nie jest ustawione w pozycji „0”	Ustawienie pokrętła wyboru prędkości w pozycji „0” i ponowne włączenie urządzenia
Temperatura silnika rośnie a prędkość pracy urządzenia maleje	Napięcie w gniazdku elektrycznym jest za niskie	Sprawdzenie wartości napięcia w gniazdku i porównanie z tabliczką znamionową
	Urządzenie jest przeciążone	Zmniejszenie wsadu wg tabeli DANE TECHNICZNE
	Użycie nieodpowiedniej końcówki	Wybór odpowiedniej końcówki
	Pasek jest zużyty	Wymiana paska
Urządzenie nagle przestało działać	Urządzenie jest przeciążone	Zmniejszenie wsadu wg tabeli DANE TECHNICZNE
	Napięcie w gniazdku elektrycznym jest za wysokie	Sprawdzenie wartości napięcia w gniazdku i porównanie z tabliczką znamionową
	Przepalił się bezpiecznik	Wymiana bezpiecznika
	Urządzenie działa nieprzerwanie przez zbyt długi okres czasu	Odczekanie kilka minut i zrestartowanie urządzenia
Przycisk wyboru prędkości nie działa	Pokrętło wyboru prędkości jest poluzowane	Przykręcenie śrubek mocujących pokrętło wyboru prędkości
	Pokrętło wyboru prędkości jest uszkodzone	Telefon do serwisu
Końcówka uderza o dzieżę	Pozycja końcówki jest nieprawidłowa	Patrz punkt 6.4

9. SCHEMAT ELEKTRYCZNY

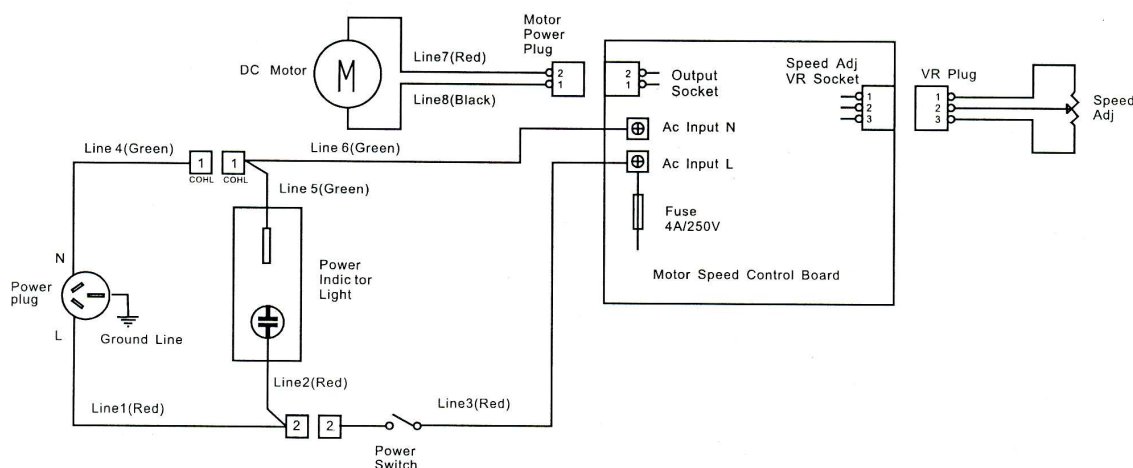

- Line 1 – linia 1 czerwona
- Line 2 – linia 2 czerwona
- Line 3 – linia 3 czerwona
- Line 4 – linia 4 zielona
- Line 5 – linia 5 zielona
- Line 6 – linia 6 zielona
- Line 7 – linia 7 czerwona
- Line 8 – linia 8 czarna
- Power plug – wtyczka
- Ground Line - uziemienie
- Power Switch – włącznik/wyłącznik
- Power Indic for Light – lampka kontrolna zasilania
- DC Motor – silnik
- Motor Power Plug – podłączenie silnika
- Output socket - gniazdo podłączenia zasilania elektrycznego
- Ac Input N – wejście prądu zmiennego N
- Ac Input L – wejście prądu zmiennego L
- Fuse – bezpiecznik
- Speed Adj VR Socket – gniazdo podłączenia regulatora prędkości VR
- Motor Speed Control Board – płyta sterowania prędkości pracy silnika
- VR Plug – wtyczka regulatora prędkości VR
- Speed Adj – pokrętło regulacji prędkości

I0. USUWANIE ZUŻYTYCH URZĄDZEŃ

Informacja dla użytkowników o prawidłowych zasadach postępowania ze zużytym sprzętem elektrycznym i elektronicznym

- **Zostaw stary sprzęt w sklepie, w którym kupujesz nowe urządzenie.** Każdy sklep ma obowiązek nieodpłatnego przyjęcia starego sprzętu jeśli kupimy w nim nowy sprzęt tego samego typu i w tej samej ilości. Warunkiem jest dostarczenie sprzętu do sklepu na swój koszt.
- **Odnieś zużyty sprzęt do punktu zbierania.** Informację o najbliższej lokalizacji znajdziecie Państwo na gminnej stronie internetowej lub tablicy ogłoszeń urzędu gminy, a także na www.electro-system.pl.
- **Zostaw sprzęt w punkcie serwisowym.** Jeżeli naprawa sprzętu jest nieopłacalna lub niemożliwa ze względów technicznych, serwis jest zobowiązany do nieodpłatnego przyjęcia tego urządzenia.
- **Oddaj zużyty sprzęt nie ruszając się z domu.** Jeśli nie mają Państwo czasu lub możliwości przewiezienia swojego sprzętu do punktu zbiórki, można skorzystać z usług specjalistycznych firm.

Pamiętaj! Nie wyrzucaj zużytego sprzętu łącznie z innymi odpadami. Grożą Ci za to wysokie kary pieniężne.



W0003390WZ

Symbol przekreślonego kosza na śmieci na produkcie, jego opakowaniu lub instrukcji oznacza, że produktu nie wolno wyrzucać do zwykłych pojemników na odpady. Obowiązkiem użytkownika jest przekazanie zużytego sprzętu do wyznaczonego punktu zbiórki w celu właściwego jego przetworzenia.

II. GWARANCJA

Sprzedawca odpowiada z tytułu rękojmi bądź gwarancji

Uszkodzenia wynikające z powstania osadów wapnia w urządzeniu, nie podlegają naprawie gwarancyjnej. Wymianie gwarancyjnej nie podlegają takie elementy jak: żarówki, elementy gumowe, elementy grzewcze zniszczone kamieniem kotłowym, śruby oraz elementy ulegające naturalnemu zużyciu np.; uszczelki gumowe oraz wszelkiego rodzaju elementy uszkodzone mechanicznie. Także wszelkie uszkodzone podzespoły wskutek niewłaściwego użytkowania. Utrata gwarancji następuje automatycznie w wyniku zerwania plomb gwarancyjnej lub samodzielnej naprawy.